

ブルーワイドミラー part no.ヒーター無 : pz414  
ヒーター付 : pz414h

適応車種 : BP系レガシツーリングワゴン (含むアウトバック) マイナー後  
(2006年06月 ~ 2009年05月) GE, GH系インプレッサ (2007年06月 ~ )  
YA系エクシーガ (2008年06月 ~ ) RN系ステラ (2006年06月 ~ )

構成部品 (作業に取りかかる前に構成部品の確認を必ず行ってください。)

No.	品名	数量
①	ワイドドアミラー(右)	1
②	ワイドドアミラー(左)	1
③	スペーサー	8
④	両面テープ	6
⑤	取付・取扱説明書	1



使用工具

マイナスドライバー又はヘラ(各2本)、工業用ドライヤー、粘着テープ、ウェス

取付要領

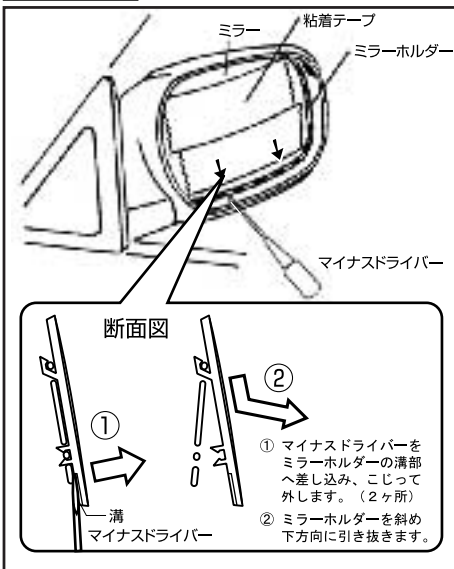

※取付の説明は右側ですが、左側も同様に取付けてください。

1. 標準ミラーの取り外し

- (1) ミラー表面にミラー割れ飛散、ケガ防止の為、粘着テープを貼り付けます。
- (2) 整備要領書に従い車両標準ミラーをミラーホルダーごと外します。
- (3) ヒーター付きミラー車の場合は端子(2ヶ所)を外します。

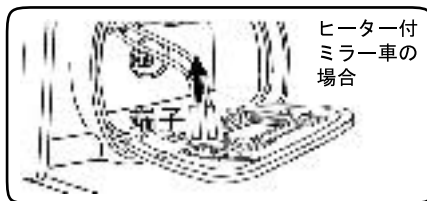

- (4) 工業用ドライヤーでミラーホルダー全周を十分に温めます。
- (5) ミラーホルダーのコーナー部付近より、ミラーホルダーとミラーの間にヘラ又はマイナスドライバーを差し込み、全周をゆっくりとミラーを押し上げ剥がします。この時ミラーホルダーとミラーを貼り付けている両面テープ(2ヶ所)をもう1本のヘラ又はマイナスドライバーを回転させて剥がします。

⚠ 注意

ミラーホルダーからミラーを剥がす際、ミラーホルダーを損傷しない様ドライバー等にウェスを巻いて作業してください。

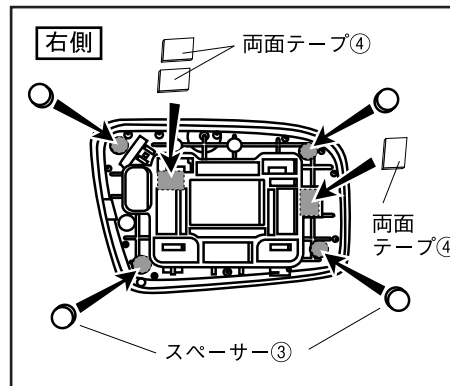
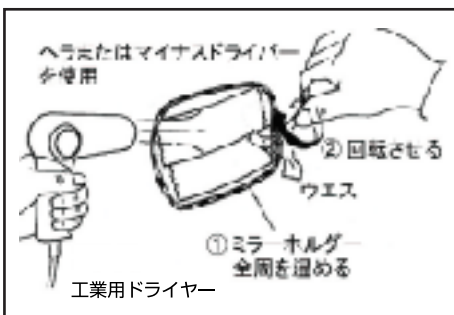

2. ワイドドアミラーの取り付け

- (1) ミラーホルダーに残っている両面テープを剥がし、図の両面テープ④及びスペーサー③貼り付け面の汚れ、油分をきれいに落としてください。
- (2) 図の位置4ヶ所(コーナー部の円形部)に合わせてスペーサー③を貼ります。
- (3) 両面テープ④を図の位置(車両内側方向に2枚重ね、外側に1枚)に剥離紙を剥がして貼り付けます。最後に表面の剥離紙も剥がしてください。  
(※左側ミラーホルダーへは左右対称となるように貼り付けてください。)
- (4) 工業用ドライヤーでミラーホルダー全周を十分に温めます。
- (5) ミラーホルダー下側コーナー部にワイドドアミラーを斜めに差し込み、ミラーを押し下げながら全周を確実にミラーホルダーにはめ込み、圧着します。

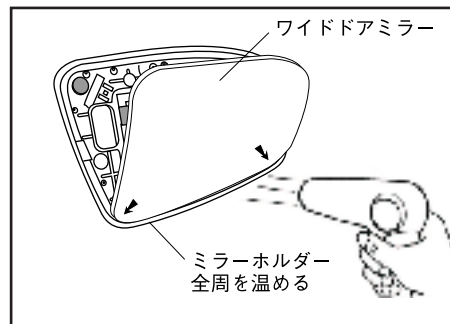

⚠ 注意

ミラーホルダーへワイドドアミラーをはめ込む際、ワイドドアミラー鏡面中央部を押さないように作業してください。中央部を押すとワイドドアミラーが割れる恐れがあります。

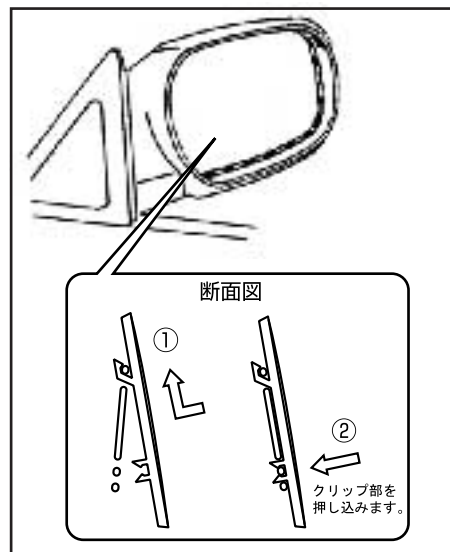

- (6) ヒーター付きミラーの場合は端子(2ヶ所)を確実に接続します。
- (7) ワイドドアミラーの取り付けしたミラーホルダーをもと通りにドアミラーへ組み込んでください。

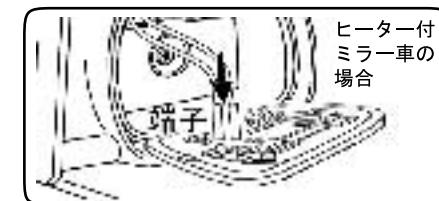

⚠ 注意

ミラーホルダーの上部差し込み(2ヶ所)と下部クリップ(2ヶ所)が確実に固定されている事を確認してください。

- (8) バッテリーのマイナス端子を外していた場合は仮接続してリモコンミラースイッチによりミラーの格納、ミラーの上下、左右の作動及びヒータードアミラースイッチONによるヒーター機能が正常に作動するか確認します。
- (9) バッテリーのマイナス端子を確実に締め脱着した関連部品の作動を確認、オーディオ、時計等の記録しておいた内容をセットしワイドドアミラー及び車両を清掃して作業を完了します。