

取付け要領

取付けは専用金具で純正ペダル（ゴムパッド付のペダルはゴムパッドをはずさない状態で）を挟み込みます。

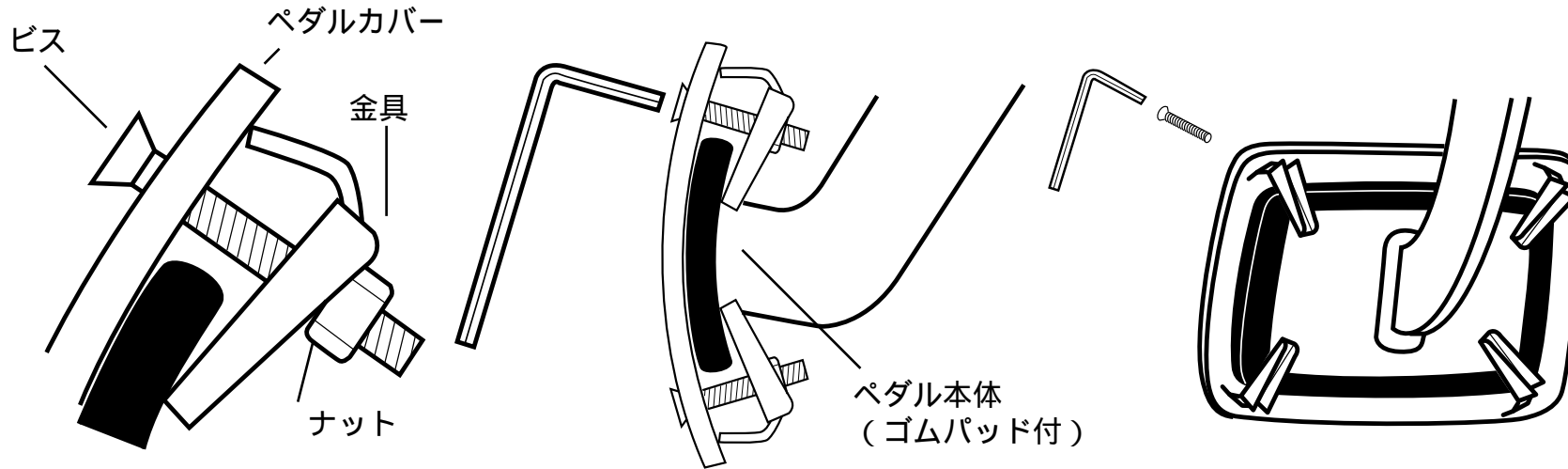

フットレストのみ付属のタッピングスビスで純正フットレストにネジ止めします。

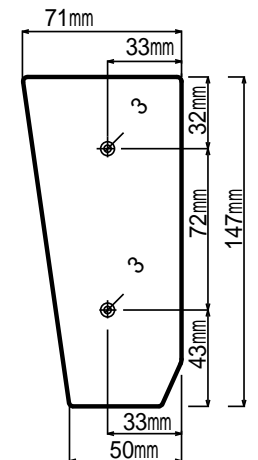
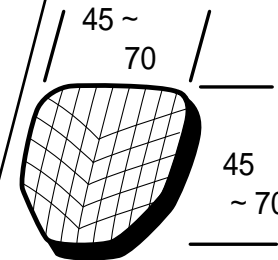
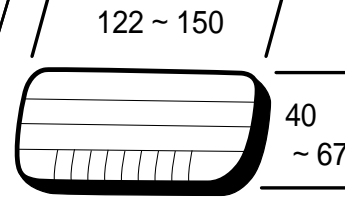
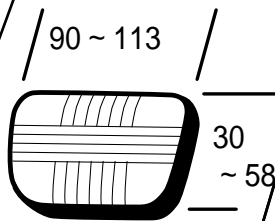
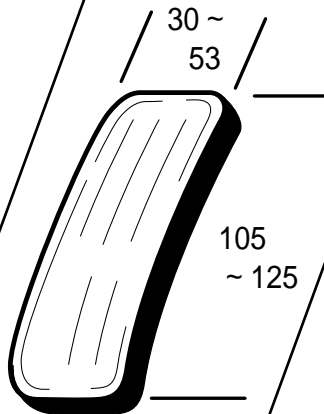
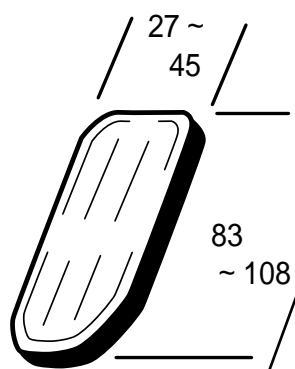
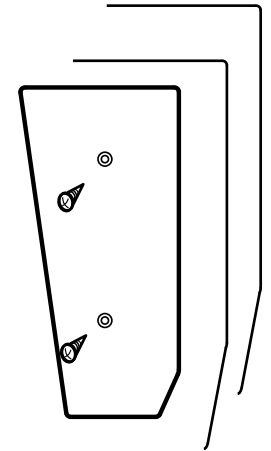

アクセルS  
を選択

アクセルL  
を選択

ブレーキ  
オートマS  
を選択

ブレーキ  
オートマL  
を選択

ブレーキ  
&クラッチ  
を選択

フットレストは  
上記穴位置を参考

取付け可能寸法表

（取付ける現車の寸法を測り、サイズに合ったペダルカバーを選択してください。）

株ズームエンジニアリング